

CF-009

ESSEN CEILING FAN

取扱説明書

【製品仕様】

- 屋内専用器具
- 天井直付、簡易取付型
- 風速 (OFF→低速→中速→高速)
- 風向き切替 (リモコン操作)
- 調光器との併用不可
- 傾斜天井、舟形天井への設置不可
- 竿縁天井、格子型天井への設置不可

【回転数 / 消費電力 (100V 50Hz)】

	1	2	3	
正回転	90	120	150	(rpm)
消費電力	1.79	2.14	3.3	(W)
逆回転	90	120	150	(rpm)
消費電力	1.72	2.08	2.9	(W)

【回転数 / 消費電力 (100V 60Hz)】

	1	2	3	
正回転	90	120	150	(rpm)
消費電力	1.79	2.14	3.3	(W)
逆回転	90	120	150	(rpm)
消費電力	1.72	2.08	2.9	(W)

※正回転は下から見て反時計回りの方向です。

※回転数 / 消費電力は ±10% 程度の誤差が生じます

【標準的な使用時間】

当製品の設計上の標準使用期間は4年です。

製造年は本体に記載しております。

標準使用期間を超えてご使用される場合、熱、湿気、ほこり等の影響により、部品の劣化、天井部分のゆがみ等を原因とし、様々な不具合、発煙、発火にいたる場合がございますので、以下の様な症状がある場合は特に注意し、ご使用を見合わせてください。

1. リモコンを操作しても FAN が回転しない
2. ファンの回転数が異常に遅い、または不規則である
3. 運転時のモーター音が異常に大きくなった
4. モーター部分が異常に熱い
5. 異臭がする
6. 製品が異常に揺れるようになった

標準使用期間は以下の条件をもとに設定されています。

((社)日本電気工業会自主基準 HD-116-3)

電圧：100V

周波数：50Hz/60Hz

温度：30℃

湿度：65%

設置：取扱説明書に則した設置

負荷：製品の企画に準ずる

運転時間：10 時間 / 日

運転回数：5 回 / 日

運転日数：180 日 / 年

※設計上の標準使用期間は製品の寿命目安です。保証期間とはことなりますので予めご了承ください。標準使用期間内であっても使用諸条件の相違により異常が発生した場合は、速やかに電源を切りご使用を控えてください。

【お手入れ方法】

- 必ず電源を切ってから行ってください。
- 安全に使用していただくために、約6ヶ月ごとに清掃・点検を行ない、接合部のゆるみ及び器具や電球に損傷がないかを確認してください。異常がありましたら使用せずに販売店・電気店にご相談ください。
- 器具が汚れた場合は柔らかい布かまたは中性洗剤を含ませた柔らかい布をよく絞ってから軽く拭き取ってください。
- シンナーやベンジン等の揮発性のものでふいたり殺虫剤をかけたりしないでください。変質・故障の原因になります。
- 器具を丸ごと水洗いしないでください。感電・焼損・サビの原因になります。

天井の配線器具を確認してください。 ※いずれの器具もついてない場合は、電気工事に依頼して取付けてください。

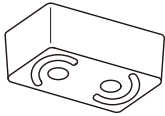

角型引掛シーリング

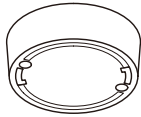

丸型引掛シーリング

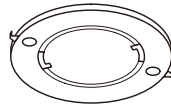

埋込ローゼット Aタイプ

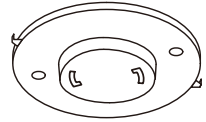

埋込ローゼット Bタイプ
※中央が出っ張っているタイプ



角型引掛シーリング



丸型引掛シーリング

※上記の引掛けシーリングに取付ける際は、本体を固定する為に天井にネジを打ち付けます。取り付けの際は天井補強工事が必要な可能性がございます。角型・丸型シーリングに取り付けを行う際は必ず天井の強度を確認し、強度が不足している際は、必ず電気工事業者に本体の取り付けと強度補強をご依頼ください。

取り付けできない天井

※火災・感電・落下によるけがの原因となります。

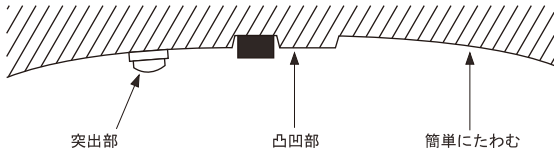

突出部のある天井・凹凸のある天井・簡単にたわむ弱い天井

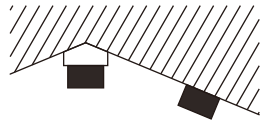

変形天井・ななめ天井

下図の場合は電気工事店にご相談ください。



配線だけのもの

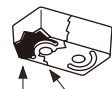

欠け ヒビ割れ



電源端子露出タイプ



ガタつくもの

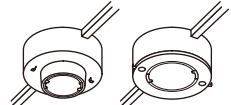

ケースウェイに取付いている

電気工事は電気工事士の資格が必要です。工事は必ず電気工事店に依頼してください。

引掛シーリングはベニヤ板などの薄い天井材には取付けしないでください。器具が落下する恐れがあります。

取り付け上のご注意

- ファンが回転している間は、羽根に絶対に触れないでください。怪我の恐れがあります。
- ファンの羽根は必ず3枚取り付けて運転してください。
- 回転が不安定となり、落下や怪我の原因となります。
- 万一羽根を破損した場合は、必ず3枚とも交換してください。
- 破損した羽根だけを交換しますと、振動の原因となります。
- 羽根を回転させるためモーターを使用しておりますので、若干の音は発生しますが異常ではありません。ご使用中に異常振動や異常音が発生したら直ちに使用を中止し、販売店へご相談ください。
- 壁付調光器のあるカイロでは使用しないでください。
- 器具の取り付け位置は右図の寸法を参考に取り付けてください。右図の寸法以下で取り付くと器具の振動の原因になる場合があります。

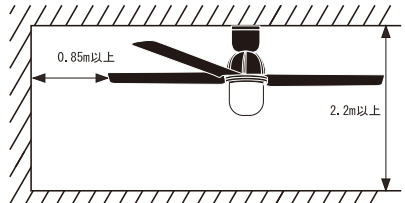

各部の名称と付属パーツ一覧

※プラスドライバーをご用意ください。

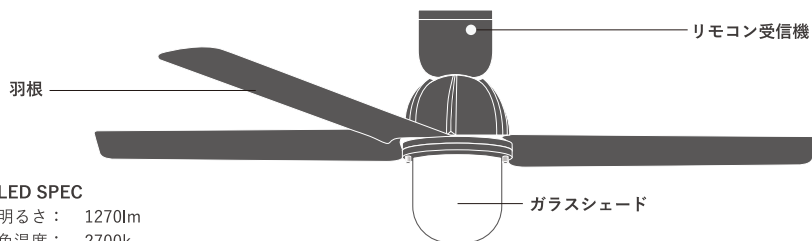

LED SPEC

明るさ： 1270lm

色温度： 2700k

消費電力： 15.5W

①取付金具	②埋込ローゼット用ネジ	③引掛けシーリング用ネジ	④羽根+羽固定ネジ
<p>×4セット</p> <p>本体に取り付けた状態で梱包されております。</p>	<p>×2セット</p> <p>×2セット</p> <p>角型・丸形シーリングには使用しません。</p>	<p>×4</p> <p>埋込ローゼットには使用しません。</p>	<p>×3</p> <p>×6</p> <p>ネジは本体に取り付けた状態で梱包されております。</p>
⑤本体	⑥シェード・シェード固定ネジ	⑦シェードカバー	⑧リモコン
	<p>×1</p> <p>×3</p>		

リモコンの操作方法・スイッチの説明

【スイッチの説明】

正転：下から見て反時計回り
逆転：下から見て時計回り

回転方向の切替

リモコンの『ファン回転方向切替』ボタンにより、正転と逆転の切り替えができます。※回転切り替え時、回転するまでしばらく時間が掛かります。

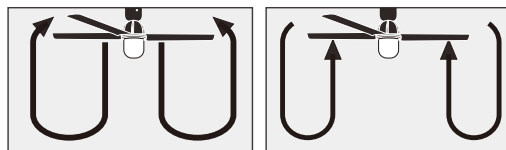

正転時の風の流れ
冷房時にご使用ください

逆転時の風の流れ
暖房時にご使用ください

回転速度の切り替え

リモコンのスイッチにより、回転速度の切り替えができます。リモコンのファンOFFスイッチにて停止します。※ファンの回転をOFFにしても遠心力が加わっているためすぐには止まりません。※回転切り替え時は回転が始まるまで時間が掛かります。

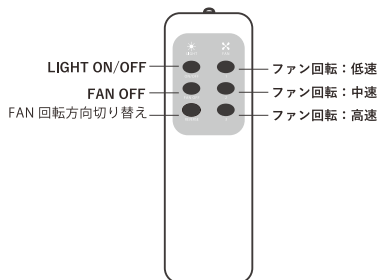

※電池別売です
単 4×2

①取り付け金具を天井に設置します。 ※引掛シーリングの形状により取り付け方法が異なります。

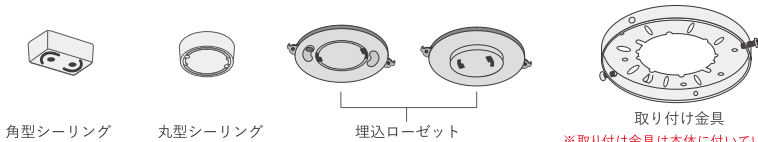

※取り付け金具は本体に付いています。
本体から取り外し使用ください。

埋込ローゼットへの取付方法

1

ローゼットを元々固定しているネジ2本を取り外してください。

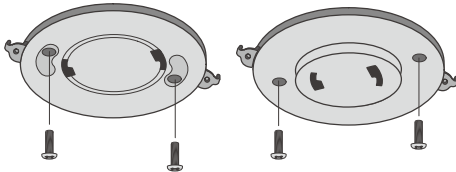

2

埋込ローゼット取付用ネジで、取り付け金具をローゼットに取付けて下さい。
外側が短ネジに、内側が長ネジになります。

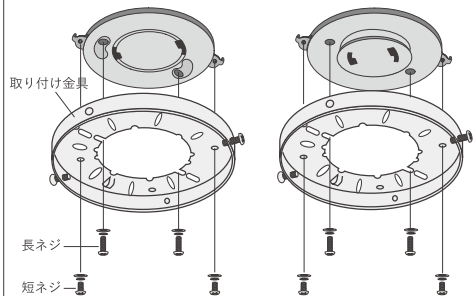

角型・丸形シーリングへの取付方法

図のように取付金具の穴に4本の木ネジを打ち付けて固定します。
天井は充分な強度のある棧に必ず4本の木ネジを打付けて固定してください。

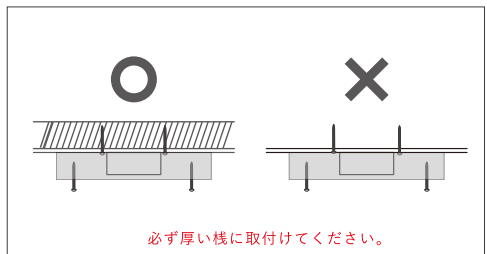
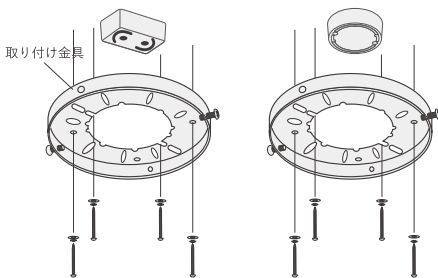

必ず厚い棧に取付けてください。



シーリングファンの重量は約4.8kgです。丸型・角型シーリングに対してシーリングファンを取付ける際は、天井強度の確認と取り付けを必ず電気工事にご依頼ください。
※器具が落下する恐れがあります。

1 本体からLEDパーツを取り外します。

LED部の固定ネジを取り、LEDを取り外します。
本体とLEDはコネクタで繋がっています。
※もしコネクタが外れていた場合は繋ぎなおしてください。

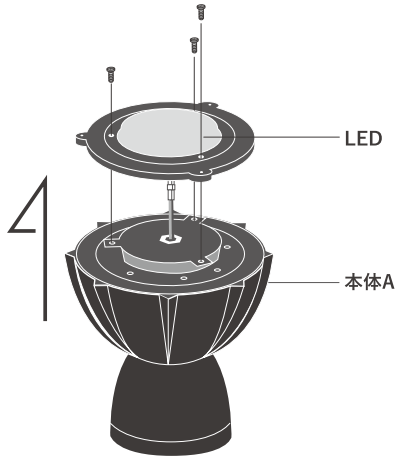

2 本体に羽を取付けます。

羽根の取り付け穴2箇所を固定ビス穴に合わせて
羽固定ネジを締めて固定します。
羽を3枚全て取り付けたら、本体とLEDを元に戻します。

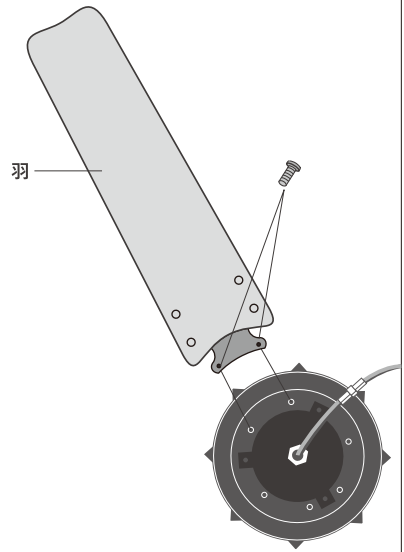

3 シェードを本体に取り付けます。

本体、シェード、シェードカバーの順に取り付け、ネジで固定します。

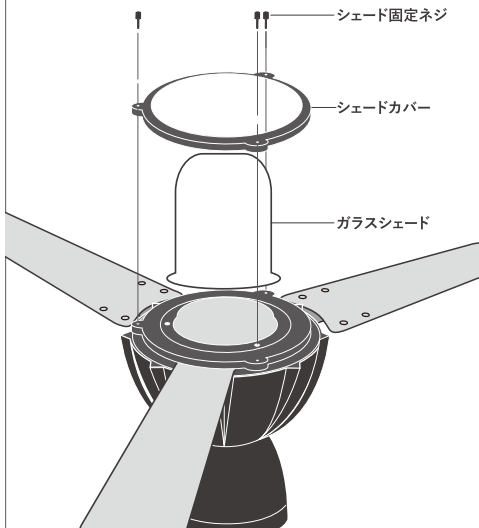

4 天井に取付けた取付金具に本体を固定する①

- ① 本体上部にある落下防止ワイヤーのフックを取付金具に引掛けます。
- ② お部屋のスイッチOFFであることを確認してから、
引掛けプラグを右に回して固定して下さい。

※この段階で仮固定が出来た状態になりますが、手を離さないでください。
落下の危険があります。

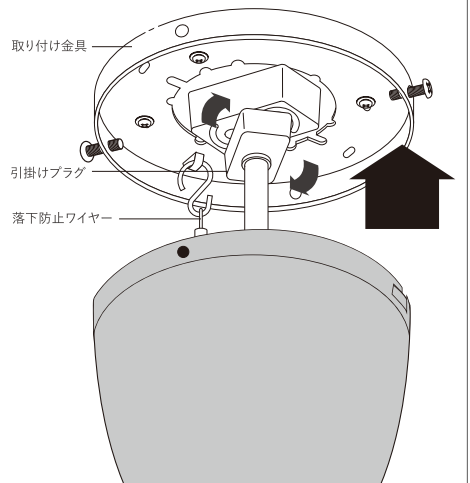

5 天井に取付けた取付金具に本体を固定する②

- ① ハウジングの切欠きを取付金具のネジに差し込み、本体を右に回してはめて、軽くネジで固定します。
- ② 残りの2点のネジをハウジングの穴に合わせて締め込み、取付金具にしっかりと固定するように4本のネジを固定して下さい。

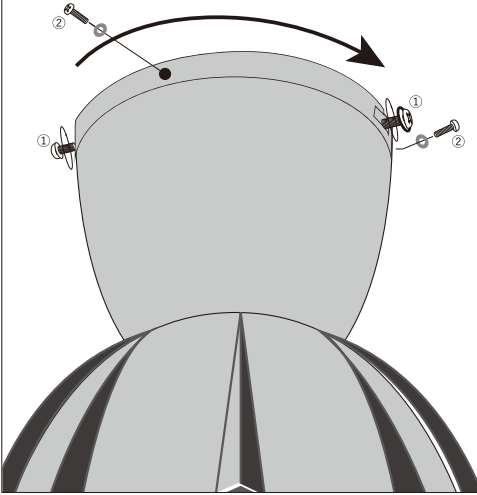

6 リモコンに電池をセットして下さい

リモコン裏側の蓋を外し、新しい電池を入れてください。
単4電池二つ必要となります。
※新しい電池と古い電池を混ぜて使用しないでください。

電池は付属していません

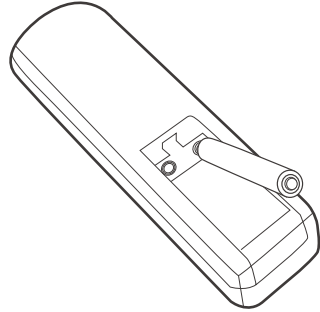

7 点灯・ファンの回転を付属のリモコンで操作し確認してください。

- ①部屋の壁スイッチをONにしてください。**注) 屋の壁スイッチが調光式の場合、動作に不具合が出る可能性があります。**
- ②リモコンを操作し、点灯・ファンの回転を操作してください。

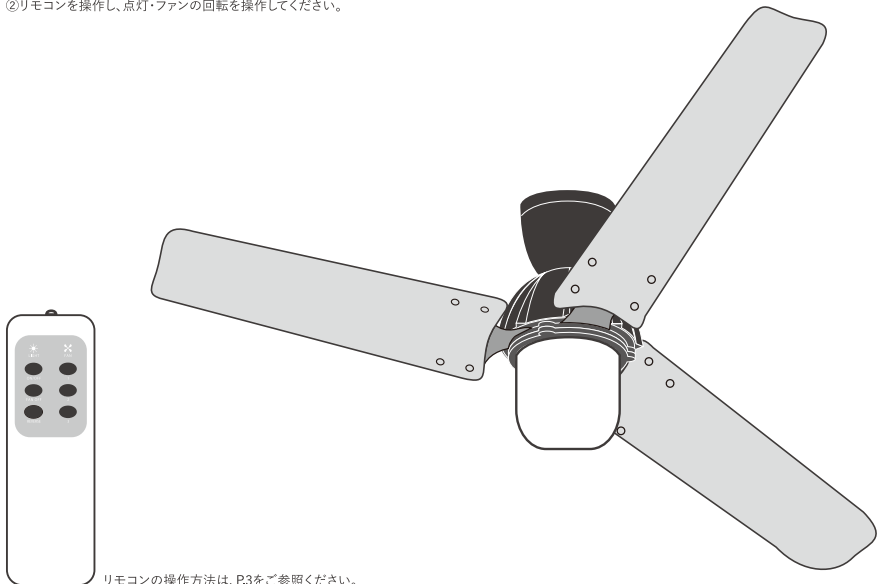





品番 CF-009











このたびは、当社製品をお買い上げいただきまして、誠にありがとうございます。安全にご使用いただくために、必ずこの「取扱説明書」をよくお読みください。お読みになられた後も、大切に保管して下さい。※この「取扱説明書」は、お使いになる方や他の方への危害、財産への損害を未然に防止する為、重要な内容を記載しています。内容をよくお読みのうえ必ず守ってください。







【安全上の注意】 (安全のため必ずお守りください)

取扱説明書内のアイコンついてご説明します。

	警告 この表示を無視して誤った取扱いをすると、人が死亡または重傷を負う可能性がある事を示しています。
	注意 この表示を無視して誤った取扱いをすると、人が障害を負う可能性、また、物質的損害の可能性を示しています。

-  この表示は、してはいけない事を示しています。
-  この表示は、お客様に必ずしていただく事を示しています。

 警告	
 警告	器具を取り付ける天井の強度を確認し、重量に耐えられる事を確認して下さい。 強度が不足している場合は補強工事をしてから取り付けてください。
	点灯中及び消灯直後は器具及び電球が高温になっていますので、素手で触れないでください。 
	指定のパーツ以外は使用しないでください。
	器具や電球を布や紙、アルミ箔等で覆わないでください。 火災、燃失、故障、変形の原因になります。 
	この器具は「非防水」です。 湿気の多い場所や水のかかる場所、屋外ではご使用できません。
	絶対に分解したり、修理・改造をしない。 発火等の異常動作して、火災や感電・けがの原因になります。修理は販売店へご相談ください。
	電源コード・電源プラグを破損するようなことはしない。 (傷をつける/加工/熱器具に近づける/無理に曲げる・ねじる・引っ張る/重い物をのせる、束ねる等、コード・プラグに負荷のかかることはしないでください)傷んだまま使用すると、感電・ショート・火災の原因になります。 修理の際は販売店にご相談ください。

 注意	
 注意	器具に注意書きのシールが添付されている場合は、その指示に従ってください。
	器具や電球に着色等をしないでください。
	器具を勝手に改造したり、部品を追加、変更して使用しないでください。
 注意	器具から煙が出たり、異臭がしたときは、速やかに電源を切り、販売店までご連絡ください。
 注意	ご使用后、廃棄される場合は清掃回収車への安全面に十分配慮して処理していただきますようお願いいたします。

安全にご使用頂く為にも、以上の注意・警告事項を必ず守ってご使用下さい。
事故防止の為、各部位が確実に接続されているかを再度ご確認頂きご使用下さい。

【製造元】

有限会社 ハモサ
HERMOSA Co.;Ltd.
〒248-0024 神奈川県 鎌倉市 稲村ガ崎1-17-23 Tel.0467-84-9176 / Fax.0467-84-9178